

VC-M AIPHONE

Aiphone VC-M sekä vanhempi VA-M painiketaulujen saatavuus on heikentynyt 2014 vuoden aikana. Järjestelmiä on kuitenkin asennettuna paljon, joten Elkesan Oy valmistaa näihin järjestelmiin soveltuvia painiketauluja.

Alkuperäisiä painiketauluja valmistettiin puheyksiköllä varustettuna, VC-0M, VC-4M, VC-6M, VC-10M eli 0 painiketta... 10 painiketta. Lisäksi asennuskantaa on myös VA eli vanhempaa sarjaa: Sähköisesti Elkesan-tauluja voidaan näissä käyttää, mutta mekaanisesti VA-sarjan taulut ovat eri kokoisia. Korkeus on sama, mutta uusi VC-sarja on leveämpi. Valmistamme tilauksesta myös vanhaa VA-sarjaa. VC-sarjan taulut ovat varastonimikkeitä.

VC-M rinnalle on yleensä aina asennettu painikkeisto-osa, VCH-8 tai VCH-16.

Elkesan VC-12M-ELKE on mekaanisesti ja sähköisesti 100% yhteensopiva Aiphone VC-0M...VC-10M-painiketaulujen kanssa. VC-12M-ELKE sisältää alkuperäisen 0-10 painikkeen sijaan samassa tilassa 12 painiketta. Lukkolähtönä VC-12M-Elke tarjoaa potentiaalivapaan vaihtokoskettimeen (C, NC, NO), eli taulu sisältää Aiphone-releen RY-PA vastaavan releen sisäänrakennettuna. Painiketaulun taustavalona on puhtaan valkoiset pienivirtaiset ledit.

Elkesan VCH-18-ELKE on mekaanisesti ja sähköisesti yhteensopiva Aiphone VCH-8 ja VCH-16 tilalle. Taustavaloina on samoin puhtaan valkoiset ledit. Alkuperäisen 8 tai 16 painikkeen sijaan VCH-18-ELKE sisältää 18 painiketta samassa tilassa.

Elkesan VC-12M-ELKE sekä VCH-18-ELKE ovat 100 % yhteensopivia Aiphonen kanssa; niitä voidaan asentaa sekaisin, eli yksittäinen aiphone-taulu voidaan vaihtaa ryhmästä Elkesan-painiketaululla.

Painiketauluissa nimikilpi on 64,5 mm leveä, ja se on jaettu vasempaan ja oikeaan puoleen; kummallekin painikkeelle on varattu 32 mm leveä ja 15 mm korkea nimialue. Nimikilpi vaihdetaan taulua avaamatta etukautta.

Materiaali on harjattu 2,5 mm jaloteräs, painiketauluun saa varaosina puheyksikköä (213232), painiketta (P0001), nimikilpeä (RC0125), relettä (100761).

Nimike: VC-12M-ELKE, tuotekoodi AF20001

Nimike: VCH-18-ELKE, tuotekoodi AF20002



Myynti: Sähkö- ja lukkoliikkeet kautta maan, sekä sähkötukut.
www.elkesan.fi, sähköposti myynti@elkesan.fi, puhelin 020 798 1060



VC-12M-ELKE

Tilauksesta:
VA-sarja
VC-26MY
VC-42MY
VC-26MT
VC-58MT
By special order.

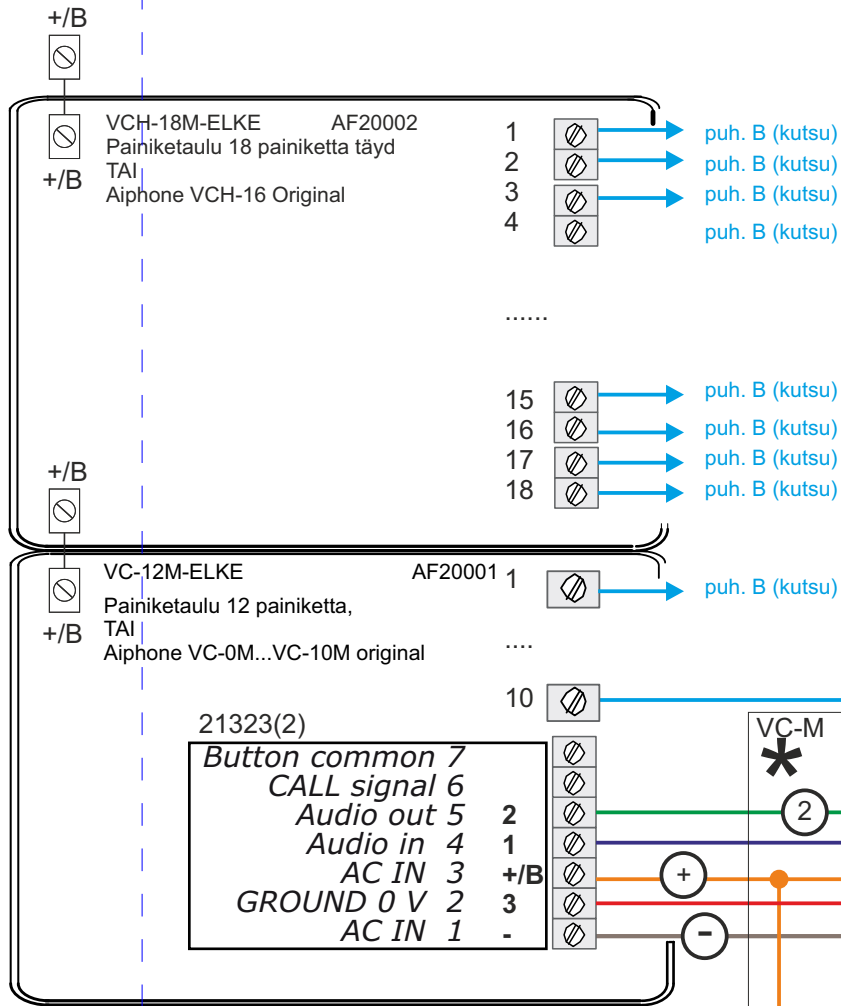

Aiphone VC-K

- 1. audio out (mic)
- 2. audio in (kuul.)
- 3. yhteinen
- B. kutsu
- 4 lukko
- ? = lamppu,
yleensä vipukytkin
mallia
"tein sen ihan itse"

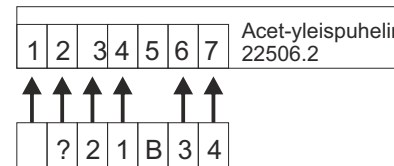

Kaikki signaalit rinnan,
seuraavalle puhelimelle
handset 1
VC-K

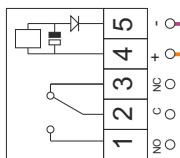
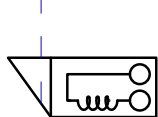
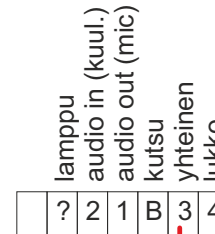

Lukkorele/lock relay
100761 tai RY-PA

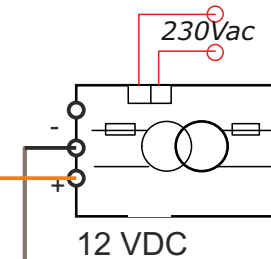

Aiphone VC-M/VC-K

Aiphone-ovipuhelinjärjestelmät: VC-M. Elkesan VC/VCH-taulujen asennuskaavio
Aiphone-door entry systems: VC-M. Elkesan VC/VCH panels install schema.

Aiphone VA-K

- 1. audio out (mic), 2 mikrofonin maa
- 3. audio in (kuul.), 4 kuul. maa
- B. kutsu
- L, L lukko (potentiaalivapaa kärki)
- ? = lamppu, yleensä vipukytkin mallia "tein sen ihan itse"

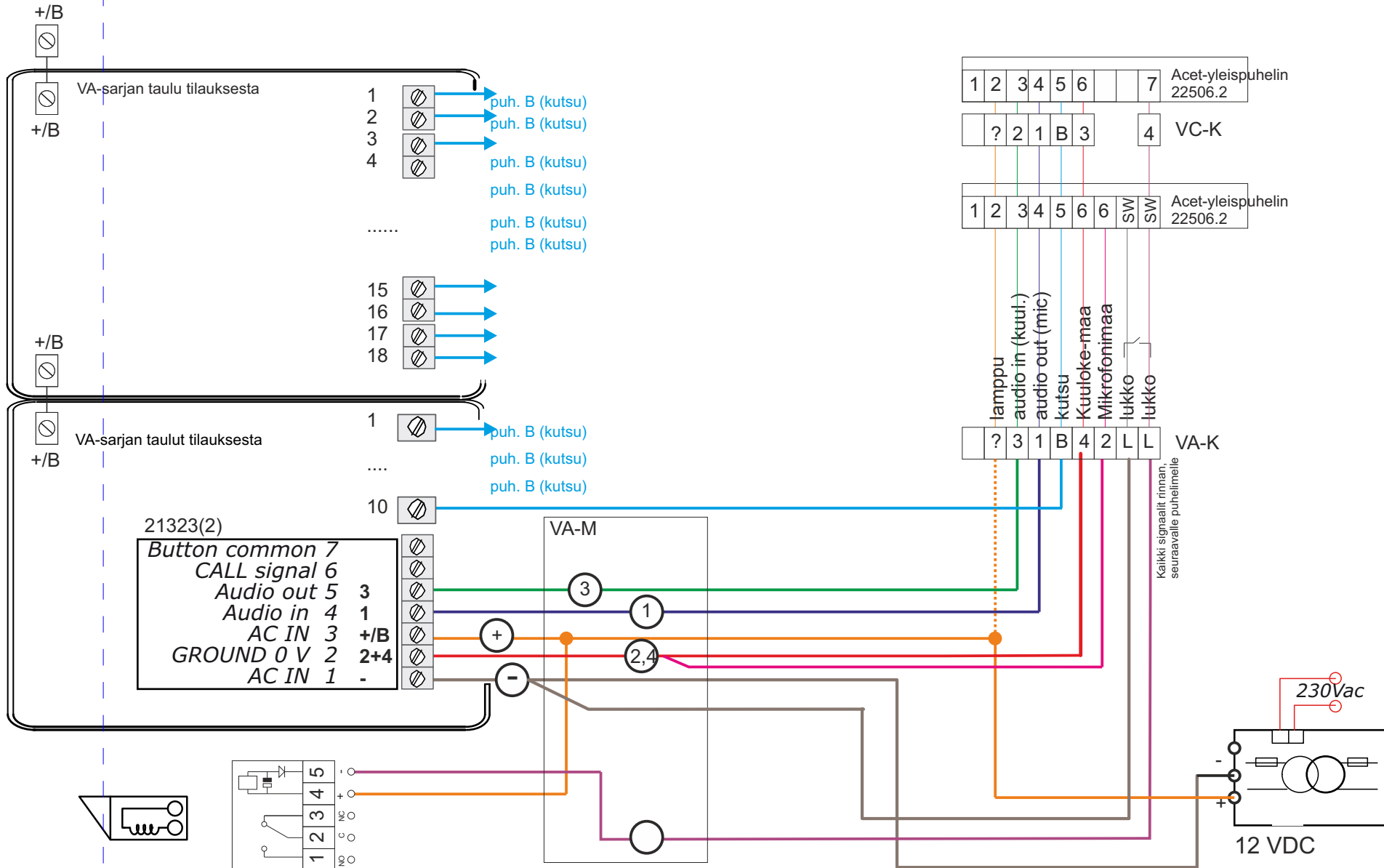

Lukkorele/lock relay
100761 tai RY-PA

Aiphone VA-M/VA-K

nuance audio and for 4+n-wires plant for Aiphone VC-M

Nuance audio 4+n, Aiphone-painiketaulun korvaaminen Nuancella