

Terraneo

Kytökentäkuvat ja ohjelmointi



Sisällysluettelo

Kytkäkaavio yhdellä nousujohtolla	3
Kytkäkaavio usealle nousulinjalle ja ovipuhelintaululle.....	4
Yleiset asennusohjeet	5
Laitteiden konfigurointi	6
Yleiset asennusohjeet	7
Yleiset asennusohjeet	8
Terraneon Esmi koodit ja sähkönumerot.....	9
Taulukko 1 2-johdinjärjestelmämoduulitaululla.....	10
Taulukko 2 2-johdinjärjestelmä yhtenäisillä etulevyillä	11

Kytentäkaaviot

Kytentäkaavio yhdellä nousujohdolla.

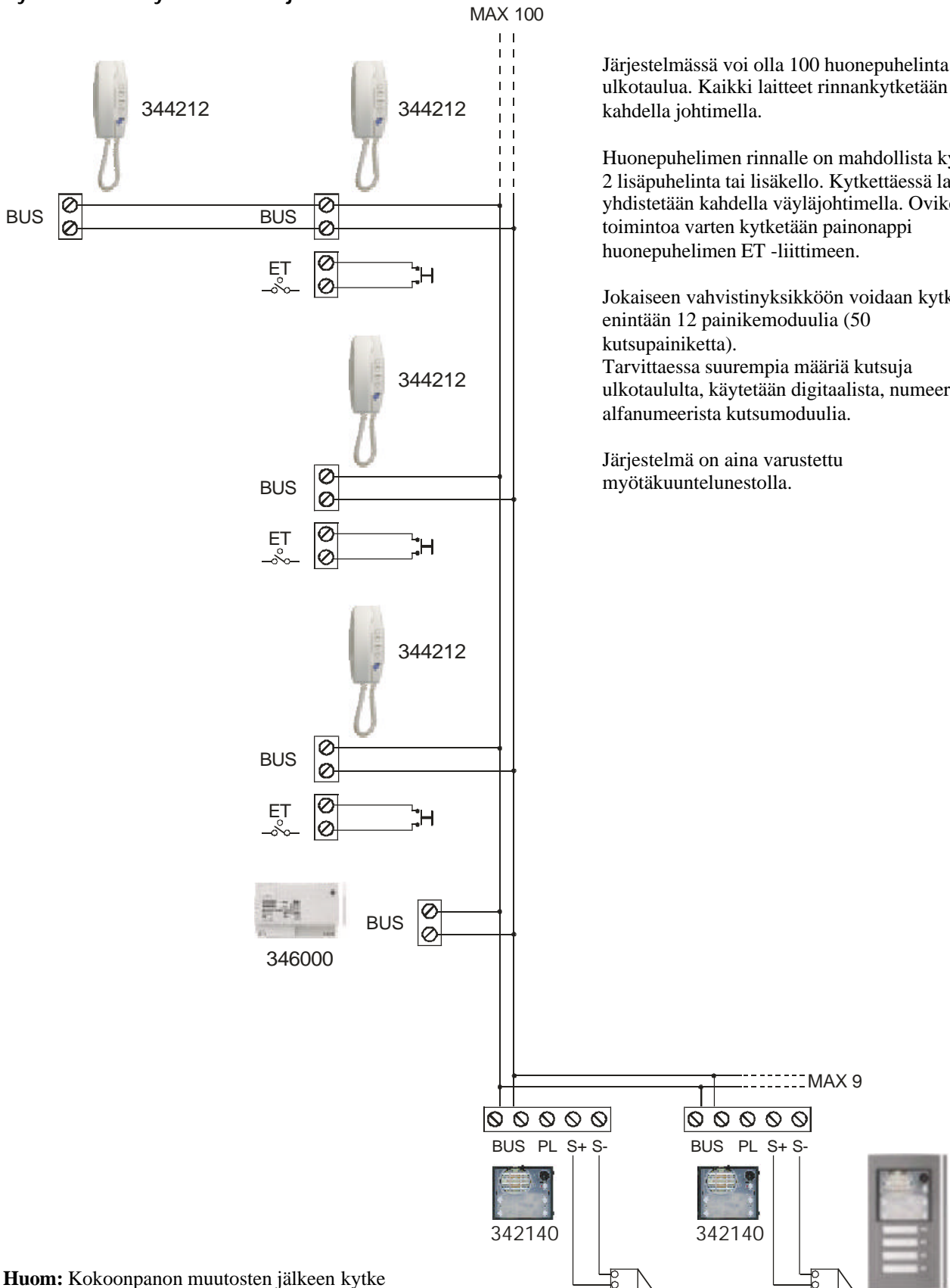

Järjestelmässä voi olla 100 huonepuhelinia ja 9 ulkotaulua. Kaikki laitteet rinnankytketään kahdella johtimella.

Huonepuhelimien rinnalle on mahdollista kytkeä 2 lisäpuhelinia tai lisäkello. Kytettäessä laitteet yhdistetään kahdella väyläjohtimella. Ovikello-toimintoa varten kytketään painonappi huonepuhelimien ET -liittimeen.

Jokaiseen vahvistinyksikköön voidaan kytkeä enintään 12 painikemoduulia (50 kutsupainiketta). Tarvittaessa suurempia määriä kutsuja ulkotaululta, käytetään digitaalista, numeerista tai alfanumeerista kutsu-moduulia.

Järjestelmä on aina varustettu myötäkuuntelunestolla.

Huom: Kokoonpanon muutosten jälkeen kytke järjestelmä pois päältä ja sitten uudelleen päälle.

Katso sähkölukon kytentää kohdasta "Yleiset asennusohjeet".

Kytentäkaaviot

Kytentäkaavio usealle nousulinjalle ja ovipuhelintaululle.

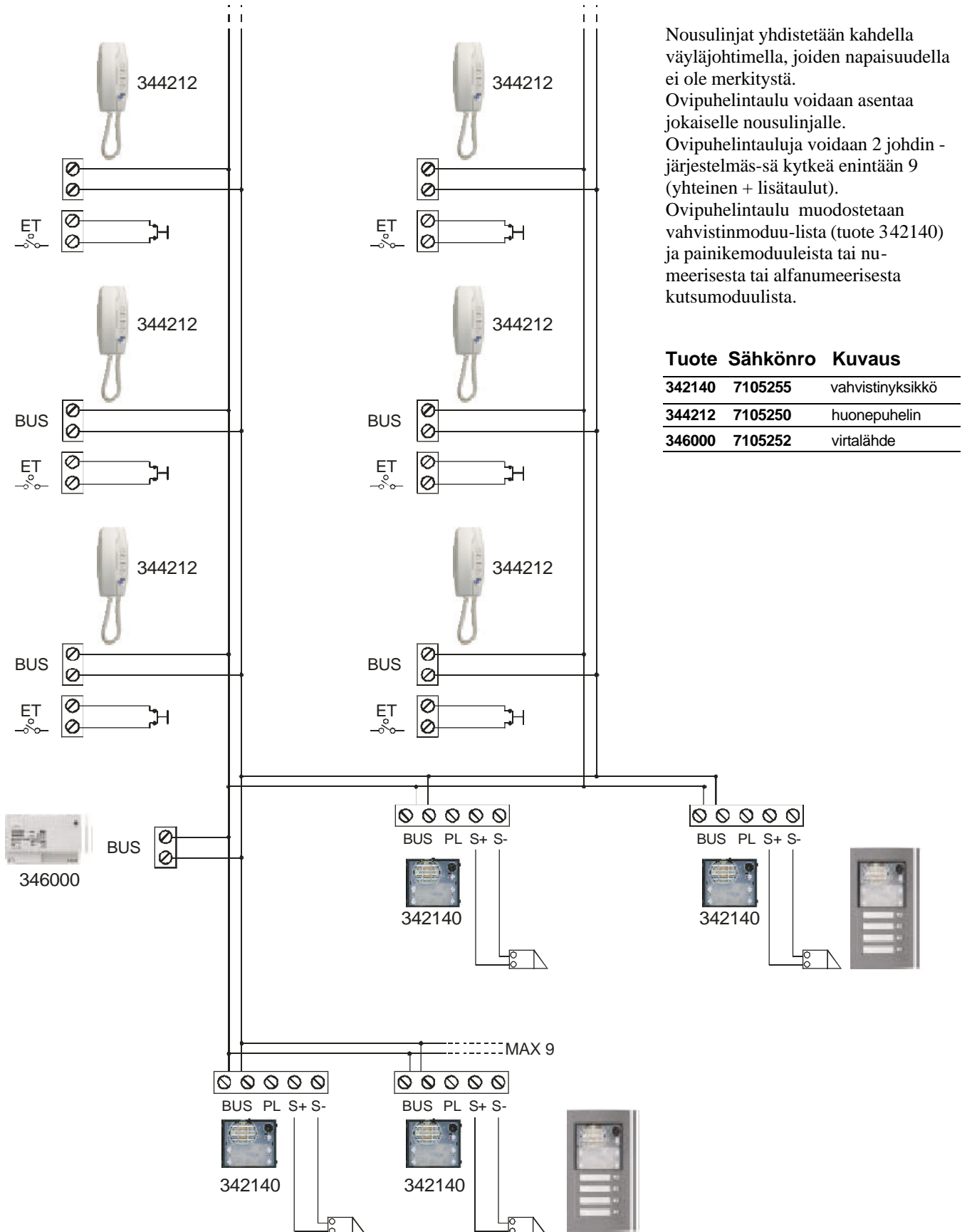

Nousulinjat yhdistetään kahdella väläjohtimella, joiden napaisuudella ei ole merkitystä. Ovipuhelintaulu voidaan asentaa jokaiselle nousulinjalle. Ovipuhelintauluja voidaan 2 johdin - järjestelmässä kytkeä enintään 9 (yhteinen + lisätaulut). Ovipuhelintaulu muodostetaan vahvistinmoduulista (tuote 342140) ja painikemoduuleista tai numeerisesta tai alfanumeerisesta kutsumoduulista.

Tuote Sähkönumero Kuvaus

342140	7105255	vahvistinyksikkö
344212	7105250	huonepuhelin
346000	7105252	virtalähde

Yleiset asennusohjeet

Kytentäkaavio ja konfigurointi, kun kiinteistöön on kolme sisäänkäyntiä.

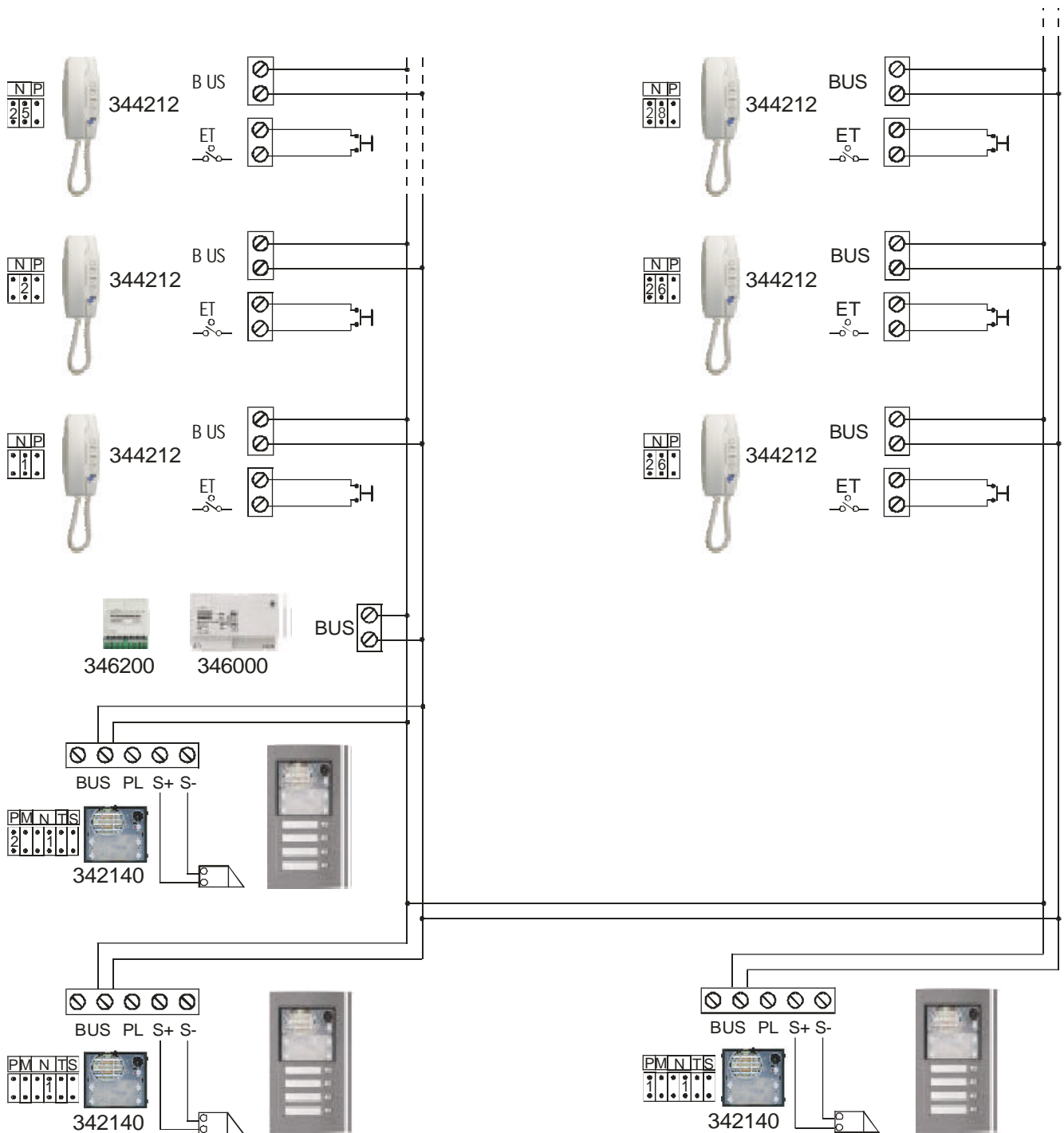

Osoitepiirit (10 kappaleen paketeissa)

Osoitepiiri Esmin koodi Sähkönumero

346910	06246910	7105260	osoite 0
346911	06246911	7105261	osoite 1
346912	06246912	7105262	osoite 2
346913	06246913	7105263	osoite 3
346914	06246914	7105264	osoite 4
346915	06246915	7105265	osoite 5
346916	06246916	7105266	osoite 6
346917	06246917	7105267	osoite 7

346918	06246918	7105268	osoite 8
346919	06246919	7105269	osoite 9

osoitepakkaukset

306064	06206064	7105270	osoitteet 1-10
306065	06206065	7105271	osoitteet 1-20

Laitteiden konfigurointi

Vahvistinyksikön N-kutsunumero

Määrittelee painikkeiden ja huonepuhelimien välisen yhteyden. Lisänousujen ovipuhelintauluun on konfiguroitava nousun ensimmäisen kerrospuhelimen numero. Yhteinen ovipuhelintaulu on konfiguroitava numeroksi 1. Ovipuhelintaulua, jossa on alfa-numeerinen kutsumoduuli, ei tarvitse konfiguroida.

P - Ulkotaulun numero

Ensisijaista ovipuhelintaulua ei tarvitse konfiguroida. Kaikki muut ovipuhelintaulut (enintään 9 kpl) konfiguroidaan numerojärjestyksessä.

S - Kutsusignaalin tyyppi

S yksilöi huonepuhelimien soittoaänen.

0	1	2	3
kaksiääninen 1200Hz 600Hz	kaksiääninen 1200Hz 0Hz	kaksiääninen 1200Hz 2400Hz	jatkuva 1200Hz

T - lukon ohjausaika (vahvistinyksikössä)

Ei konfig.	1	2	3	4	5	6	7
ohjaus avauspain.	1 s	2 s	3 s	4 s	6 s	8 s	10 s

Huonepuhelimet

N - huonepuhelimien numero

Kaikki huonepuhelimet on konfiguroitava nousevasti 1-99.

P - lisäpainikkeen toiminto

0	Porraskäytävän valojen painike
1 ... 7	muiden laitteiden ohjaus

Lisärele

Lisärelettä voidaan käyttää seuraaviin toimintoihin:

- valojen ohjaus
- lisäoven lukon ohjaus
- muut toiminnot

Valojen ohjaustoiminto:

Releen ohjaus:	Mod.	P/N	M
Sisä- ja ulkoyksiköiden painikkeilta	Ei mitään	Ei mitään	Ei mitään
Vain huonepuhelimelta	1	Nousun viimeisen sisäyksikön numero	Nousun ensimmäisen sisäyksikön numero
Yhdeltä huonepuhelimelta	3	huonepuhelimien N, josta apurelettä pitäisi ohjata	Ei mitään
Yhdeltä ovipuhelimelta	4	vahvistinmoduulin P, josta apurelettä pitäisi ohjata	Ei mitään

Yleiset käyttötoiminnot:

Releen ohjaus:	Mod.	P/N	M
Huonepuhelimien itsenäiseltä painikkeelta. Ohjaus on samanaikainen huonepuhelimelta ja ovipuhelintaululta.	9	Konfiguroi eri P numero ulko yksiköihin	Ei mikään

T aika

Ei konfig.	1	2	3	4	5	6	8	9
3'	1"	3"	6"	10"	1'	6'	painike	jaksottainen

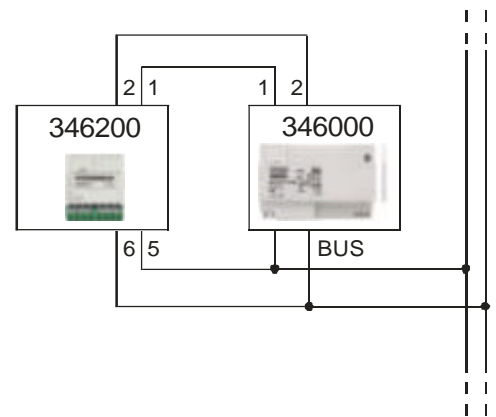

Yleiset asennusohjeet

Ovilukkojen kytkenä vahvistinyksikköön

Vahvistinyksikön virtalähteestä
Ovilukon kytkenä 27 VDC virtalähteestä, 4A vetovirta ja 250 mA pitovirta.

Muuntaja virtalähteenä
Ovilukon kytkenä lisämuuntajaa käytettäessä. Vahvistinyksikön jumpperit on asennettava oheisen kuvan mukaisesti.

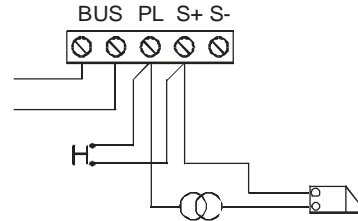
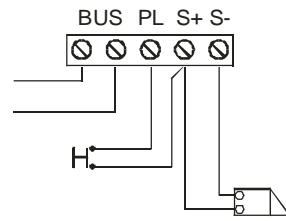
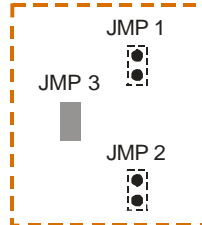

Ovilukon ohjaus apureleellä

Ovilukon kytkenä apurelettä käyttäen. Apurele on konfiguroitava MOD = 5.

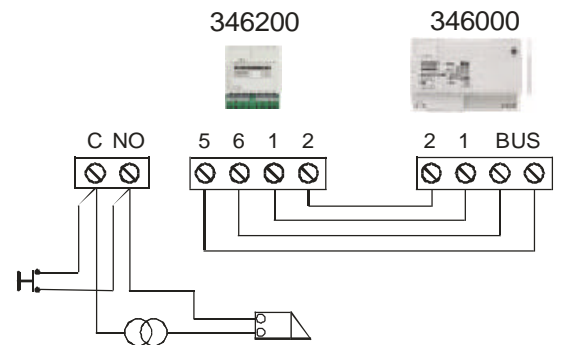

Alfanumeerisen kutsu-moduulin kytkenä

Alfanumeerisella kutsu-moduulilla varustettujen ulkoyksiköiden kytkenä ja jumppereiden asetukset on tehtävä oheisien kuvien mukaisesti.

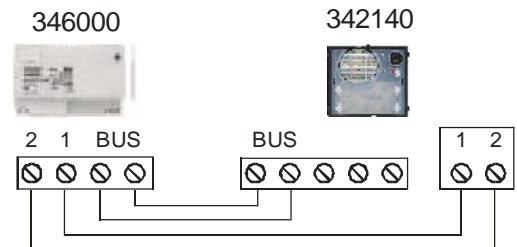
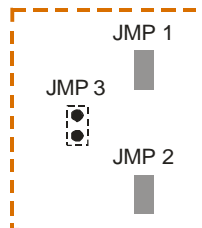

Yleiset asennusohjeet

Johtimien poikkipinta Seuraavassa taulukossa on johtimien poikkipintoja vastaavat välimatkat ulkotaulun, huonepuhelimien ja virtalähteen välillä.

Taulukko 1: Johtimien poikkipinnat ulkoyksikön ja virtalähteen välillä

	Poikkipinta (mm ²)			Ulkoyksiköt
	0,28	0,5	1	
Maksimi-pituus (m)	–	–	310	100 painiketta
	140	250	440	50 painiketta
	170	310	540	26 painiketta
	200	360	630	10 painiketta
	40	250	440	Numeerinen digitaalinen kutsu
	160	300	500	Alfanumeerinen digitaalinen kutsu

Taulukko 2: Johtimien poikkipinnat sisäyksikön ja virtalähteen välillä

	Poikkipinta (mm ²)			Huonepuhelimien lukumäärä
	0,28	0,5	1	
Maksimi-pituus (m)	100	180	320	100
	150	260	460	50
	180	320	560	30
	220	400	700	10

Seuraavassa taulukossa on esitetty oven lukon ja vahvistinyksikön välinen etäisyys.

Taulukko 3

	Poikkipinta (mm ²)		
	0,28	0,5	1
Etäis. (m)	30	50	100

Esimerkki

Asennus sisältää ulkotaulun alfanumeerisella digitaalisella kutsulla 200 m:n päässä virtalähteestä ja 50 sisäpuhelinta (kauimmainen on 300 m:n päässä virtalähteestä). Oven lukko on 25 m:n päässä vahvistinyksiköstä.

Virtalähteen ja ulkotaulun välisten johtimien tulee olla poikkipinnaltaan 0,5mm² (taulukko 1). Virtalähteen ja huonepuhelimien välisten johtimien tulee olla poikkipinnaltaan 1 mm² (taulukko 2), ja lukolle kytketään 0,28 mm² johtimet (taulukko 3).

Asennus-esimerkkejä

	Ulkoyksikkö (O.S.)	Kutsupainikkeiden määrä	Digitaalinen tai painonapit
	1	100	painikkeet
	2	64	painikkeet
(2 rinnakkain)			
	3	50	painikkeet
	4	38	painikkeet
	1	76	painikkeet
(2 toissijaista)		(38 x 2)	
	1	50	painikkeet
(3 toissijaista)		(16 x 3)	
	1	78	digitaalinen
(3 toissijaista)		(26 x 3)	
	1	100	digitaalinen
(3 toissijaista)			

Huom: Suurin määrä painikepaneeleita, jotka voidaan kytkeä jokaiseen ääniyksikköön on 12 (50 kutsupainiketta). Tarvittaessa suurempia kutsupainikemääriä kytketään ulkotaulut rinnakkain.













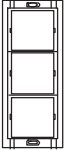





Terraneon Esmi koodit ja sähkönumerot

Esmin koodi	SSTL-sähkönumero	Kuvaus	Upotuskotelon mitat lev x kor x syv mm	Peitekehysten mitat lev x kor mm
00292101	7105601	ovipuh.taulu 1-pain, uppo	117x123x45 mm	140x142 mm
00292102	7105602	ovipuh.taulu 2-pain, uppo	117x123x45 mm	140x142 mm
00292104	7105604	ovipuh.taulu 4-pain, uppo	117x214x45 mm	140x233 mm
00292106	7105606	ovipuh.taulu 6-pain, uppo	117x214x45 mm	140x233 mm
00292108	7105608	ovipuh.taulu 8-pain, uppo	117x306x45 mm	140x325 mm
00292110	7105610	ovipuh.taulu 10-pain, uppo	117x306x45 mm	140x325 mm
00292112	7105612	ovipuh.taulu 12-pain, uppo	255x214x45 mm	280x233 mm
00292114	7105614	ovipuh.taulu 14-pain, uppo	255x214x45 mm	280x233 mm
00292116	7105616	ovipuh.taulu 16-pain, uppo	255x306x45 mm	280x325 mm
00292118	7105618	ovipuh.taulu 18-pain, uppo	255x306x45 mm	280x325 mm
00292120	7105620	ovipuh.taulu 20-pain, uppo	255x306x45 mm	280x325 mm
00292122	7105622	ovipuh.taulu 22-pain, uppo	255x306x45 mm	280x325 mm
00292124	7105624	ovipuh.taulu 24-pain, uppo	393x306x45 mm	420x325 mm
00292126	7105626	ovipuh.taulu 26-pain, uppo	393x306x45 mm	420x325 mm
00292128	7105628	ovipuh.taulu 28-pain, uppo	393x306x45 mm	420x325 mm
00292130	7105630	ovipuh.taulu 30-pain, uppo	393x306x45 mm	420x325 mm
00292132	7105632	ovipuh.taulu 32-pain, uppo	393x306x45 mm	420x325 mm
00292134	7105634	ovipuh.taulu 34-pain, uppo	393x306x45 mm	420x325 mm

Esmin koodi	SSTL-sähkönumero	Kuvaus	Pinta-as. kotelon mitat: lev x kor x syv mm
00292201	7105651	ovipuh.taulu 1-pain, pinta	155x360x92 mm
00292202	7105652	ovipuh.taulu 2-pain, pinta	155x360x92 mm
00292204	7105654	ovipuh.taulu 4-pain, pinta	155x360x92 mm
00292206	7105656	ovipuh.taulu 6-pain, pinta	155x360x92 mm
00292208	7105658	ovipuh.taulu 8-pain, pinta	155x360x92 mm
00292210	7105660	ovipuh.taulu 10-pain, pinta	155x360x92 mm
00292212	7105662	ovipuh.taulu 12-pain, pinta	290x360x92 mm
00292214	7105664	ovipuh.taulu 14-pain, pinta	290x360x92 mm
00292216	7105666	ovipuh.taulu 16-pain, pinta	290x360x92 mm
00292218	7105668	ovipuh.taulu 18-pain, pinta	290x360x92 mm
00292220	7105670	ovipuh.taulu 20-pain, pinta	290x360x92 mm
00292222	7105672	ovipuh.taulu 22-pain, pinta	430x360x92 mm
00292224	7105674	ovipuh.taulu 24-pain, pinta	430x360x92 mm
00292226	7105676	ovipuh.taulu 26-pain, pinta	430x360x92 mm
00292228	7105678	ovipuh.taulu 28-pain, pinta	430x360x92 mm
00292230	7105680	ovipuh.taulu 30-pain, pinta	430x360x92 mm
00292232	7105682	ovipuh.taulu 32-pain, pinta	430x360x92 mm
00292234	7105684	ovipuh.taulu 34-pain, pinta	430x360x92 mm

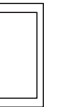
2-johdinjärjestelmä moduulitaululla

Taulukko 1

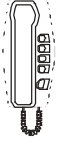
	Upotuskotelo+kiinnityskehys			Toimintomoduulit			Moduulien etulevyt						Peitekehukset			Kaapelit			Virtalähteet	Huoltopuhelimet	
Painikkeiden määrä																					
	331110	331120	331130	342140	342240	342600	332101	332111	332121	332231	332241	332911	332601	331211	331221	331231	346902	346903	346000	344212	
1	1			1				1						1						1	1
2	1			1					1					1						1	2
4		1		1	1		1				1				1					1	4
5		1		1	1			1			1				1					1	5
6		1		1	1				1		1				1					1	6
8			1	1	2		1				2					1				1	8
9			1	1	2			1			2					1				1	9
10			1	1	2				1		2					1				1	10
12		2		1	3		1				3				2		1			1	12
13		2		1	3			1			3				2		1			1	13
14		2		1	3				1		3				2		1			1	14
16			2	1	4		1				4	1				2	1			1	16
17			2	1	4			1			4	1				2	1			1	17
18			2	1	4				1		4	1				2	1			1	18
20			2	1	5		1				5					2	1			1	20
21			2	1	5			1			5					2	1			1	21
22			2	1	5				1		5					2	1			1	22
24			3	1	6		1				6	2				3	2	1		1	24
26			3	1	6				1		6	2				3	2	1		1	26
28			3	1	7		1				7	1				3	2	1		1	28
30			3	1	7				1		7	1				3	2	1		1	30
32			3	1	8		1				8					3	2	1		1	32
34			3	1	8				1		8					3	2	1		1	34
38			4	1	9				1		9	2				4	3	1		1	38
42			4	1	10				1		10	1				4	3	1		1	42
50			5	1	12				1		12	2				5	4	2		2	50
n		1		1		1	1						1			1				1	n

